



## CONTENTS

Application REDy App.....	p.1
Warning and Explanation.....	p.2
Certification and conformity.....	p.3
Warranty and liability.....	p.3
Technical specifications.....	p.4
Delivery Check.....	p.5
MyRED solution diagram.....	p.6
RED T series - power wiring example.....	p.7
RED products power wiring.....	p.8
RED products ethernet wiring.....	p.10
MyRED equipment maintenance.....	p.11
Storage and disposal.....	p.11

## APPLICATION REDy

Scan the QR code to download the app REDy



### An application dedicated to installers



The REDy application support you in the installation of the RED solution. You will benefit from a step-by-step explanation to guarantee a smooth and fast implementation. Each RED device has a QR-code that allows it to be scanned to automatically located in the interactive map present in the application. In case of questions, the application allows you to quickly contact a RED adviser.



## WARNINGS AND EXPLANATIONS



### ENGLISH Cautions!

Improper installation can result in personal injury and/or equipment damage.

	Turn power off before installation, inspection, cleaning or removal.
	Wear suitable Personal Protective Equipment (PPE) during installation/maintenance. Highly recommend safety glasses, helmet and leather glove for MyRED equipment mounting.
	Install MyRED equipment in areas where radio waves can propagate (4G for RED Box and 2.4 Ghz for all).



### FRANÇAIS Attentions !

Une mauvaise installation peut être source de blessures corporelles et/ou endommager le matériel.

	Coupez l'alimentation avant l'installation, l'inspection, le nettoyage ou le retrait.
	Portez les équipements de protection individuelle appropriés pendant l'installation et la maintenance. L'utilisation de lunettes de sécurité, d'un casque et des gants de sécurité pour le montage des équipements MyRED est fortement recommandée.
	Installer les équipements MyRED dans les zones permettant la propagation des ondes radio (4G pour RED Box et 2.4 Ghz pour tous).

### NEDERLANDS Let op!

Onjuiste installatie kan leiden tot persoonlijk letsel en/of beschadiging van de apparatuur.

	Schakel de stroom uit voor de installatie, inspectie, reiniging of verwijdering.
	Draag geschikte persoonlijke beschermingsmiddelen tijdens installatie en onderhoud. Het gebruik van een veiligheidsbril, een helm en veiligheidshandschoenen bij het monteren van MyRED-apparatuur wordt sterk aanbevolen.
	Installeer MyRED-apparatuur in gebieden waar radiogolven kunnen worden verspreid (4G voor RED Box en 2,4 Ghz voor alle).

### BEFORE YOU BEGIN

1. Please read this manual carefully before use and keep it for future reference.
2. Due to our ongoing program of product development, data is subject to change without notice.
3. Installation must be carried out by qualified persons, and in accordance with the electrical safety rules and regulations applicable in your country.
4. Have a greenhouse maintenance cart with a full refill.
5. Use only with components identified in this document.
6. Never use MyRED equipment near hazardous or combustible materials. There is a risk of combustion which may present a fire hazard.
7. Minimum distance of 20 cm (8 inches) between the MyRED equipment and any combustible material.
8. Never rewire, repair or reconfigure any component of the device. There is a risk of short circuiting, which may constitute a fire hazard.
9. Unauthorized tampering with the product voids the warranty and constitutes a safety risk.
10. Suitable for dry, damp and wet locations. Must not be submerged.
11. Comply with published product temperature specifications and limits.
12. Dispose of all waste in accordance with local regulations.

### AVANT DE COMMENCER

1. Veuillez lire attentivement ce manuel avant toute utilisation et le conserver pour toute référence ultérieure.
2. En raison de notre programme continu de développement de produits, les données sont susceptibles d'être modifiées sans préavis.
3. L'installation doit être effectuée par des personnes qualifiées, et conformément aux règles de sécurité électrique et aux règlements applicables dans votre pays.
4. Disposez d'un chariot de maintenance de serre avec une recharge complète.
5. Utilisez uniquement avec les composants identifiés dans ce document.
6. N'utilisez jamais les équipements MyRED à proximité de matériaux dangereux ou combustibles. Il y a un risque de combustion qui peut présenter un danger d'incendie.
7. Distance minimale de 20 cm (8 pouces) entre l'équipement MyRED et toute matière combustible.
8. Ne jamais recâbler, réparer ou reconfigurer un composant de l'appareil. Il y a un risque de court-circuit, ce qui peut constituer un danger d'incendie.
9. L'altération non autorisée du produit annule la garantie et constitue un risque pour la sécurité.
10. Convient aux endroits secs, humides et mouillés. Ne doit pas être immergé.
11. Respecter les spécifications et les limites de température du produit publiées.
12. Éliminez tous les déchets conformément à la réglementation locale.

### VOORDAT JE BEGIN

1. Lees deze handleiding voor gebruik zorgvuldig door en bewaar deze voor toekomstig gebruik.
2. Vanwege ons doorlopende programma voor productontwikkeling kunnen gegevens zonder voorafgaande kennisgeving worden gewijzigd.
3. De installatie moet worden uitgevoerd door gekwalificeerde personen en in overeenstemming met de elektrische veiligheidsregels en -voorschriften die van toepassing zijn in uw land.
4. Zorg voor een kasonderhoudskar met een volle vulling.
5. Alleen gebruiken met componenten die in dit document worden genoemd.
6. Gebruik MyRED-apparatuur nooit in de buurt van gevaarlijke of brandbare materialen. Er bestaat een risico op verbranding, wat brandgevaar kan opleveren.
7. Minimale afstand van 20 cm (8 inch) tussen MyRED-apparatuur en brandbaar materiaal.
8. Nooit een onderdeel van het apparaat opnieuw bedraden, repareren of opnieuw configureren. Er bestaat een risico op kortsluiting, wat brandgevaar kan opleveren.
9. Ongeoorloofd knoeien met het product maakt de garantie ongeldig en vormt een veiligheidsrisico.
10. Geschikt voor droge, vochtige en natte locaties. Mag niet worden ondergedompeld.
11. Volde aan de gepubliceerde producttemperatuurspecificaties en -limieten.
12. Gooi al het afval weg in overeenstemming met de lokale regelgeving.



## CERTIFICATION AND CONFORMITY



**EN** - The equipment has a main insulation and an additional insulation (earth terminal). The equipment has an earth connection to which the metal parts are connected.

**FR** - L'équipement possède une isolation principale et une isolation supplémentaire (borne de terre). L'équipement dispose d'une borne de terre à laquelle les parties métalliques sont reliées.

**NL** - De apparatuur heeft een hoofdisolatie en een extra isolatie (aardklem). De apparatuur heeft een aardaansluiting waarmee de metalen onderdelen zijn verbonden.



**EN** - Resistance to an impact of 5 joules. Equivalent to the impact of a 1.7kg mass falling from a height of 300mm.

**FR** - Résistance à un impact de 5 joules. Équivalent à l'impact d'une masse de 1,7 kg tombant d'une hauteur de 300 mm.

**NL** - Weerstand tegen een impact van 5 joule. Dit komt overeen met de impact van een massa van 1,7 kg die van een hoogte van 300 mm valt.



**EN** - Dust-proof equipment protected against strong water jets.

**FR** - Matériel protégé contre les poussières et les jets d'eau puissants.

**NL** - Stofdichte apparatuur, beschermd tegen sterke waterstralen.



**EN** - Fragile equipment. Do not throw or drop packages. Pay attention to the stacking height!

**FR** - Matériel fragile. Ne pas jeter ou laisser tomber les colis. Faites attention à la hauteur d'empilage !

**NL** - Breekbaar materiaal. Niet met verpakkingen gooien of laten vallen. Let op de stapelhoogte!



**EN** - This symbol indicates that this product should not be thrown away with other household waste. To prevent possible harm to the environment or human health by uncontrolled waste disposal, you are responsible for recycling it so that it can promote the sustainable reuse of raw materials. To return your used product, you can use the regular return and collection systems applicable in your country.

**FR** - Ce symbole indique que ce produit ne doit pas être jeté avec les autres déchets ménagers. Afin d'éviter tout dommage éventuel à l'environnement ou à la santé humaine du fait de l'élimination incontrôlée des déchets, vous êtes responsable de son recyclage afin de promouvoir la réutilisation durable des matières premières. Pour retourner votre produit usagé, vous pouvez utiliser les systèmes réguliers de retour et de collecte applicables dans votre pays.

**NL** - Dit symbool geeft aan dat dit product niet met ander huishoudelijk afval mag worden weggegooid. Om mogelijke schade aan het milieu of de volksgezondheid door ongecontroleerde afvalverwijdering te voorkomen, bent u verantwoordelijk voor de recycling ervan, zodat het duurzaam hergebruik van grondstoffen kan bevorderen. Voor het inleveren van uw gebruikte product kunt u gebruik maken van de reguliere inlever- en inzamelsystemen die in uw land van toepassing zijn.



## WARRANTY AND LIABILITY

**EN** - Refer to the general terms and conditions of RED Horticulture for information about the warranty conditions. Any changes and/or modifications to the fixture will void the warranty. We accept no liability for damage caused by improper use of the fixture.

**FR** - Reportez-vous aux conditions générales de RED Horticulture pour obtenir des informations sur les conditions de garantie. Tout changement et/ou modification de l'appareil annule la garantie. Nous n'acceptons aucune responsabilité pour les dommages causés par une utilisation incorrecte de l'appareil.

**NL** - Raadpleeg de algemene voorwaarden van RED Horticulture voor informatie over de garantievoorzaken. Wijzigingen en/of modificaties aan de armatuur maken de garantie ongeldig. Wij aanvaarden geen aansprakelijkheid voor schade veroorzaakt door oneigenlijk gebruik van de armatuur.



## TECHNICAL SPECIFICATIONS

input  
200V  
277V



Product Code	Detailed Description	Input Voltage	Input Current
MyRED_S300	MyRED_BOX (S300, Standalone)	200-277 VAC	1A
MyRED_L600	MyRED_BOX (M600, Standalone)	200-277 VAC	1 A
MyRED_XL2400	MyRED_BOX (XL2400, Standalone)	200-277 VAC	1 A
MyRED_XL2400API	MyRED_BOX (XL2400, Web API)	200-277 VAC	1 A
MyRED_XL2400MOD	MyRED_BOX (XL2400, Modbus)	200-277 VAC	1 A

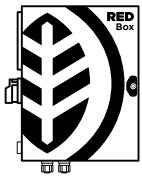

⊠ Dimensions : 200 L x 300 W x 430 H mm | ⚖ Weight : 12 kg

Product Code	Detailed Description	Input Voltage	Input Current
ACSP_300	MyRED_ACCESSPOINT	200-277 VAC	0,5 A



⊠ Dimensions : 271 L x 170 W x 120 H mm | ⚖ Weight : 2 kg

input  
12VDC



Product Code	Detailed Description	Input Voltage	Input Current
SENSE_PAR	MyRED_SENSE_PAR	12 VDC	1 A



⊠ Dimensions : 151 L x 80 W x 60 H mm | ⚖ Weight : 0,5 kg



## DELIVERY CHECK

**EN** - Please inspect the goods upon receipt to ensure that your delivery is complete and that no goods are defective. If you detect any damage to the packaging, please notify the carrier about the damage immediately. Ask the carrier to write down a statement that "the delivery was not delivered in good condition". If the packaging shows no damage but the goods inside are defective; bend or show other signs of damage, contact us. In both cases take pictures to back up your claim and contact us as soon as possible by phone (+33 (0)4 27 82 37 94) or e-mail (contact@horticulture.red). Thank you!

**FR** - Veuillez inspecter les marchandises à leur réception pour vous assurer que votre livraison est complète et qu'aucune marchandise n'est défectueuse. Si vous constatez que l'emballage est endommagé, veuillez en informer immédiatement le transporteur. Demandez au transporteur de rédiger une déclaration indiquant que «la livraison n'a pas été livrée en bon état». Si l'emballage n'est pas endommagé mais que la marchandise à l'intérieur est défectueuse, qu'elle est déformée ou qu'elle présente d'autres signes de dommages, contactez-nous. Dans les deux cas, prenez des photos à l'appui de votre réclamation et contactez-nous dès que possible par téléphone (+33 (0)4 27 82 37 94) ou par e-mail (contact@horticulture.red). Nous vous remercions.

**NL** - Gelieve de goederen bij ontvangst te inspecteren om er zeker van te zijn dat uw levering compleet is en dat er geen goederen defect zijn. Indien u enige schade aan de verpakking vaststelt, gelieve de vervoerder onmiddellijk op de hoogte te brengen van de schade. Vraag de vervoerder om een verklaring te noteren dat «de levering niet in goede staat werd geleverd». Als de verpakking geen schade vertoont, maar de goederen binnenin defect zijn; verbuigen of andere tekenen van schade vertonen, neem dan contact met ons op. Neem in beide gevallen foto's om uw claim te staven en neem zo snel mogelijk contact met ons op per telefoon (+33 (0)4 27 82 37 94) of e-mail (contact@horticulture.red). Hartelijk dank!

### MyRED BOX / Individual packaging

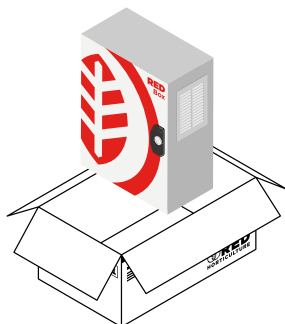

### Access Point & MyRED Sense PAR / different delivery Mixed pieces

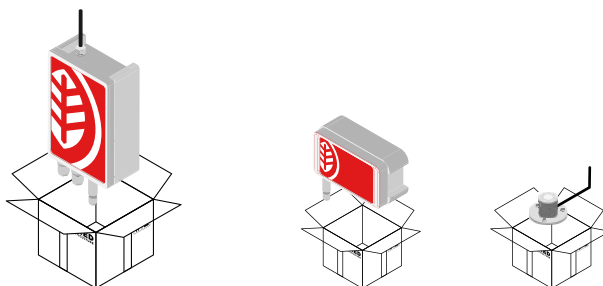

Individual packaging	Weight	Size
1 MyRED Box	12 kg	600 x 380 x 310 mm
1 Access Point	1,6 kg	370 x 190 x 140 mm
1 MyRED Sense PAR	0,75 kg	154 X 147 X 97 mm

### Packaging MyRED solution

MyRED, Access Point & Sense

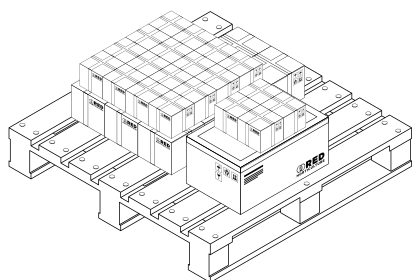

Individual package	Weight	Size
1 MyRED Box + 8 Access Point + 20 MyRED Sense PAR	12kg to 39,8 kg	1200 x 800 x 1100 mm



## MyRED SOLUTION DIAGRAM

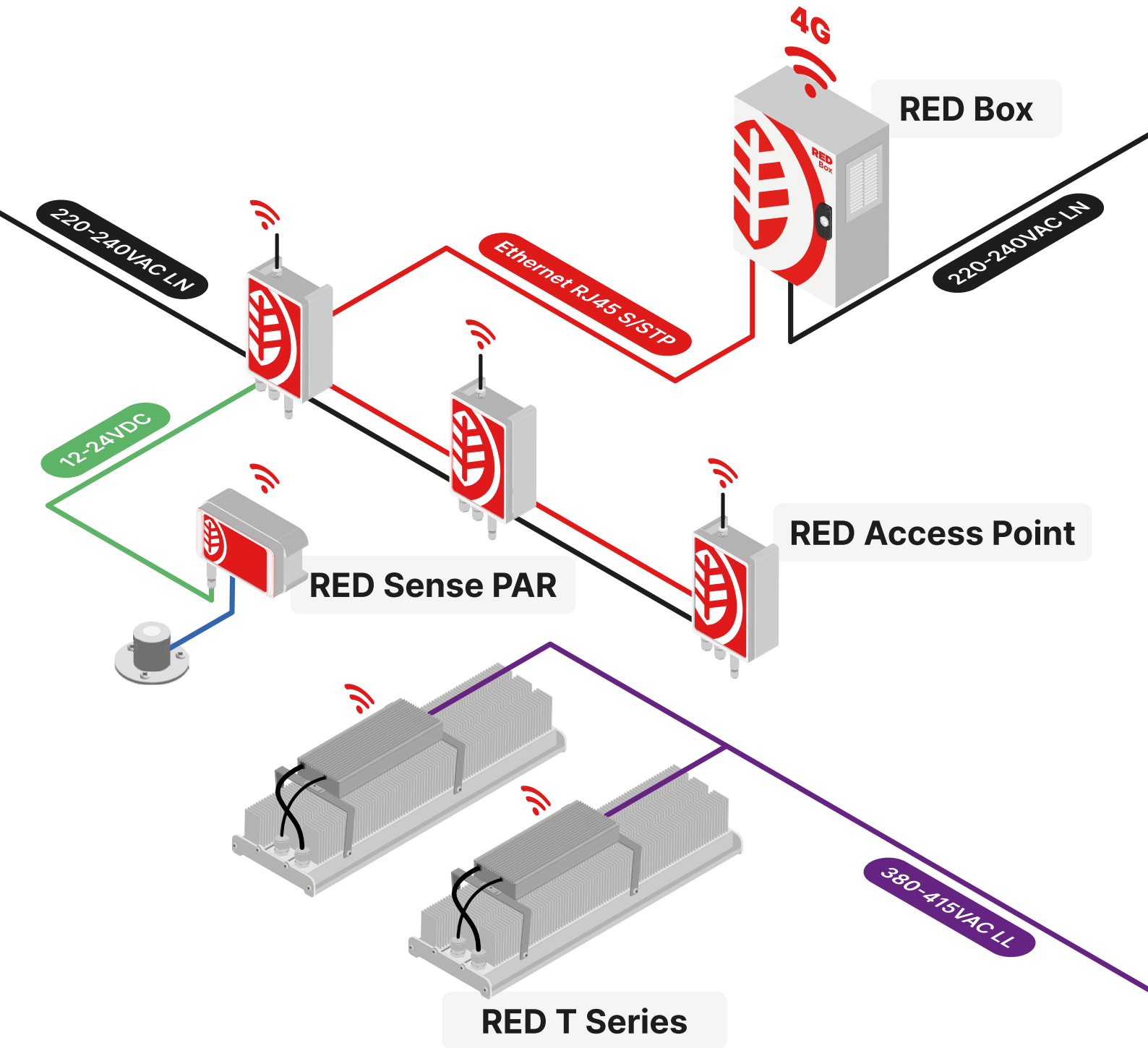

EN - The RED Box should ideally be connected to a backup electrical network on UPS with a maximum power of 130 V.A.

FR - Le boîtier RED Box doit être idéalement connecté sur un réseau secouru (ondulé) puissance max 130 V.A.

NL - De RED Box wordt idealiter aangesloten op een back-up elektrisch netwerk op UPS met een maximaal vermogen van 130 V.A.



## RED T SERIES - POWER WIRING EXAMPLE

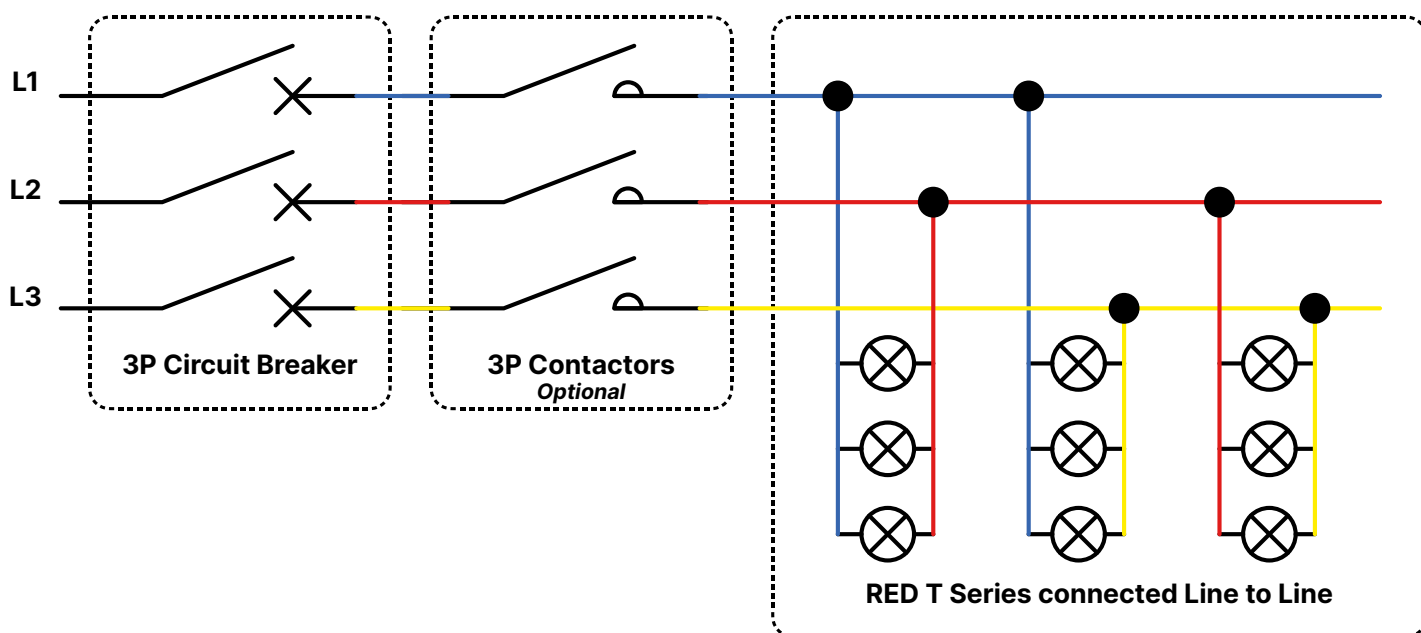

**EN** - RED T Series must be connected to ensure proper phase balance (L1-L2, L2-L3, L1-L3)

The electrical distribution shall be sized as per below technical characteristics.

Example : If 3 RED T680 are connected Line-Line, the current will be  $3 \times 1,8 \times \sqrt{3} = 3 \times 1,8 \times 1,73 = 9,35A$ .

**FR** - Les luminaires RED T Series doivent être connectés pour garantir un bon équilibrage des phases (L1-L2, L2-L3, L1-L3).

L'installation électrique doit être dimensionnée selon les caractéristiques techniques ci-dessous.

Exemple : Si 3 RED T680 sont connectés en ligne, le courant sera de  $3 \times 1,8 \times \sqrt{3} = 3 \times 1,8 \times 1,73 = 9,35A$ .

**NL** - De armaturen van de RED T-serie moeten worden aangesloten om de juiste fasebalans te waarborgen (L1-L2, L2-L3, L1-L3).

De elektrische installatie moet worden gedimensioneerd volgens de volgende technische specificaties:

Voorbeeld: Als 3 RED T680 lijn-lijn worden aangesloten, bedraagt de stroom  $3 \times 1,8 \times \sqrt{3} = 3 \times 1,8 \times 1,73 = 9,35A$ .

	RED T240	RED T320	RED T680	RED T1010
Max nominal current	1,5 A	1,5 A	1,8 A	3 A
Max inrush current	40 A/2ms	40 A/2ms	40 A/2ms	40 A/2ms



# RED PRODUCTS POWER WIRING



Turn off the main power off before installation, inspection, cleaning or removal.



Coupez l'alimentation principale avant l'installation, l'inspection, le nettoyage ou le retrait.



Schakel de hoofdstroomtoevoer uit vóór installatie, inspectie, reiniging of verwijdering.

## 1. RED Box power wiring

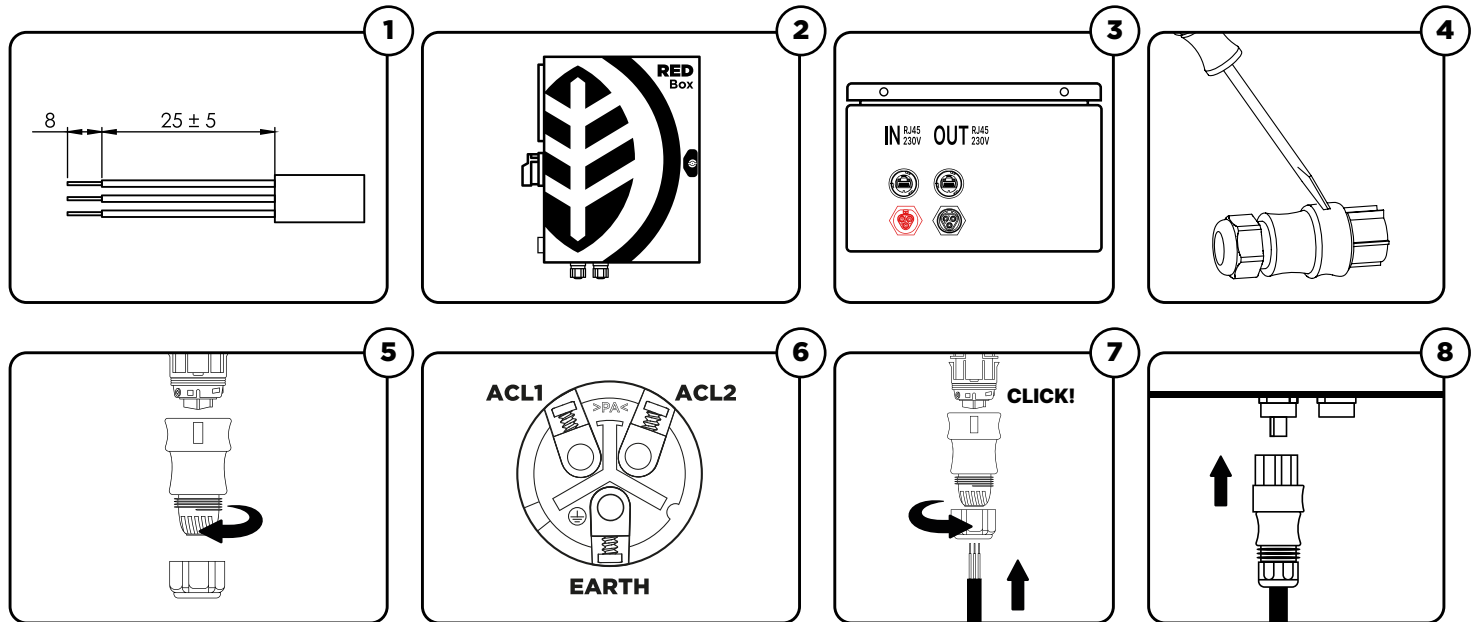

**EN** - Strip the cable according to the diagram. Unscrew the cable gland of the connector and insert the cable. Connect the power cables to the terminals (L, N and Ground). Close by making sure to screw the cable glands.

**FR** - Dénuder le câble selon le schéma. Dévisser le presse-étoupe du connecteur et insérer le câble. Visser les fils dans les bornes appropriées (L, N et Terre). Fermer en s'assurant de bien visser les presse-étoupes.

**NL** - Strip de kabel volgens het schema. Schroef de wartel los van de connector en breng de kabel in. Schroef de draden in de juiste klemmen (L, N en Aarde). Sluit en zorg ervoor dat u de wartels goed vastschroeft.

## 2. RED Access Point power wiring

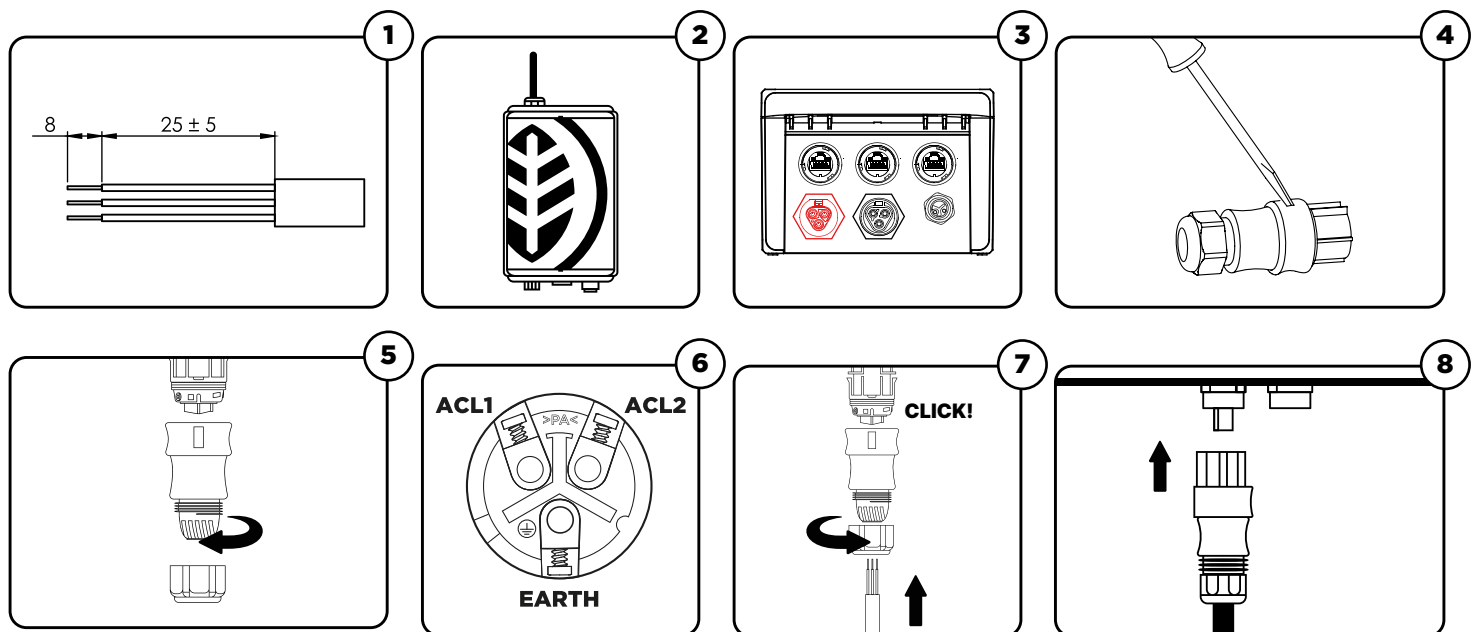



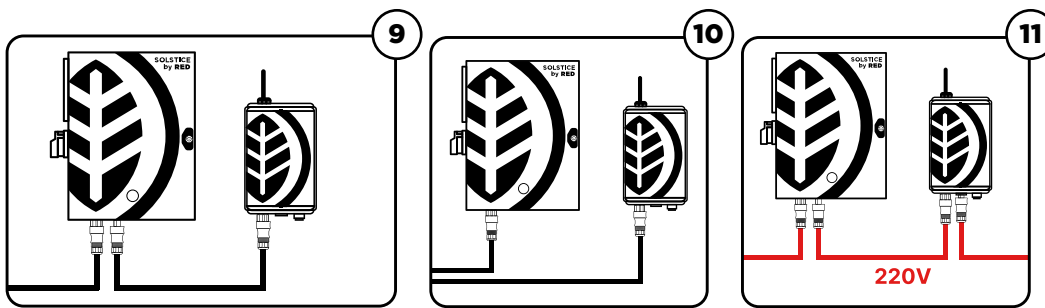

**EN** - Strip the cable according to the diagram. Unscrew the cable gland of the connector and insert the cable. Screw the cables of the two-phase current (*L*, *N* and *Ground*). Close by making sure to screw the cable glands. RED access points can be daisy chained as per picture 10. A second cable gland allows to connect a power cable and supply 220-240VAC to the next access point.

**FR** - Dénuder le câble selon le schéma. Dévisser le presse-étoupe du connecteur et insérer le câble. Visser les fils dans les bornes appropriées (*L*, *N* et *Terre*). Fermer en s'assurant de bien visser les presse-étoupes. Les RED access points peuvent être câblés en parallèle comme expliqué en figure 10. Un deuxième presse-étoupe permet de connecter un câble de puissance 200-240VAC pour raccorder l'access point suivant.

**NL** - Strip de kabel volgens het schema. De wartel van de connector losschroeven en de kabel invoeren. De kabels van de tweefasenstroom (*L*, *N* en aarde) vastschroeven. Sluit af door de wartels vast te schroeven. De ROOD-toegangspunten kunnen in serie geschakeld worden volgens afbeelding 10. Een tweede wartel maakt het mogelijk een voedingskabel aan te sluiten en 220-240VAC te leveren aan het volgende toegangspunt.

### 3. RED Sense PAR power wiring

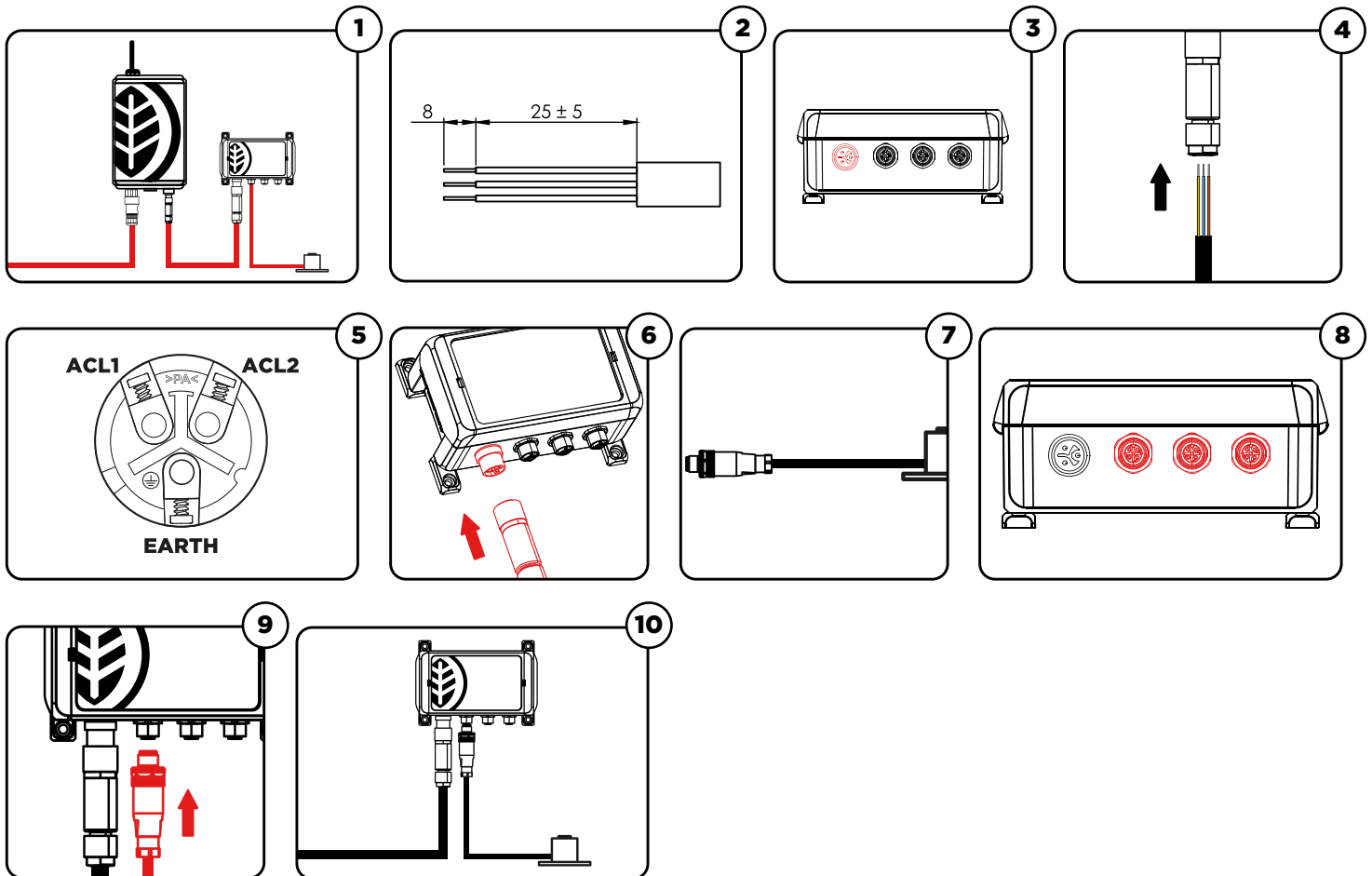

**EN** - Connect the first RED Sense PAR to the 12-24Vdc power supply provided by the RED Access Point. Strip the cable according to the diagram. Unscrew the cable gland from the connector and insert the cable. Screw the 12-24Vdc wires into the terminal block. No polarity to be respected. Close by making sure to screw the cable glands tightly. The other RED Sense PARs can be connected in parallel as shown in Figure 1.

**FR** - Connecter le premier RED Sense PAR à l'alimentation 12-24Vdc fournie par le RED Access Point. Dénuder le câble selon le schéma. Dévisser le presse-étoupe du connecteur et insérer le câble. Visser les fils 12-24Vdc dans le bornier. Pas de polarité à respecter. Fermer en s'assurant de bien visser les presses-étoupes. Les autres RED Sense PAR peuvent être connectés en parallèle comme expliqué sur la figure 1.

**NL** - Sluit de eerste RED Sense PAR aan op de 12-24Vdc voeding van het RED Access Point. Strip de kabel volgens het schema. Schroef de wartel los van de connector en steek de kabel erin. Schroef de 12-24Vdc draden in het klemmenblok. Geen polariteit in acht nemen. Sluit af door de wartels goed vast te schroeven. De andere RED Sense PAR's kunnen parallel worden aangesloten zoals in figuur 1.



## RED PRODUCTS ETHERNET WIRING



Turn off the main power off before installation, inspection, cleaning or removal.



Coupez l'alimentation principale avant l'installation, l'inspection, le nettoyage ou le retrait.



Schakel de hoofdstroomtoevoer uit vóór installatie, inspectie, reiniging of verwijdering.

### 1. Ethernet RJ45 principles

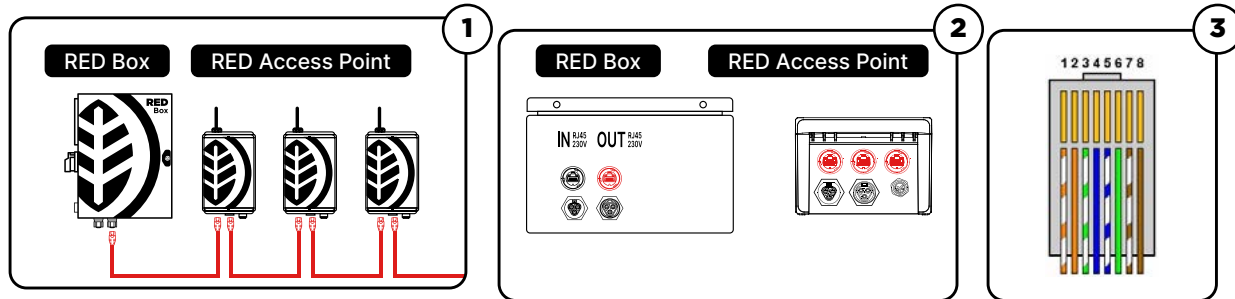

### 2. RED Box RJ45 cord connection

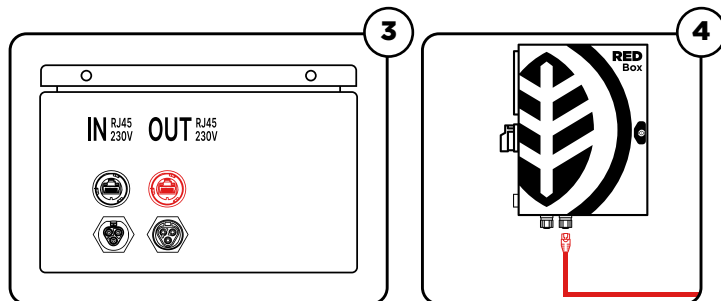

EN - Connect the RJ45 cord to the terminal of the RED box as shown in figure 2.

FR - Connecter le cordon RJ45 à la borne de la RED box comme indiqué en figure 2.

NL - Sluit de RJ45-kabel aan op de aansluiting van de RODE doos zoals aangegeven in figuur 2.

### 3. RED Access Points RJ45 cord connection

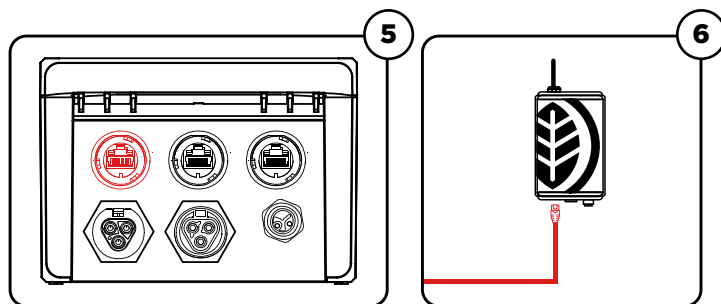

EN - Pass the RJ45 cord through the left cable gland as explained in the Figures 5 and 6. Connect it the Ethernet Switch as per figure 7. RED access points can be daisy chained as per figure 1, while connecting TRENDNET switch in serie.

FR - Passez le cordon RJ45 dans le presse-étoupe gauche comme expliqué dans les figures 5 et 6. Connectez-le au commutateur Ethernet comme indiqué sur la figure 7. Les points d'accès RED peuvent être connectés l'un à la suite de l'autre comme indiqué sur la figure 1 en connectant les switch ethernet en série.

NL - Steek de RJ45-kabel door de linker wartel zoals uitgelegd in de figuren 5 en 6. Sluit de Ethernet Switch aan volgens figuur 7. RED access points kunnen in serie aangesloten worden zoals in figuur 1.



## MyRED EQUIPMENT MAINTENANCE



Turn off the main power off before installation, inspection, cleaning or removal.



Coupez l'alimentation principale avant l'installation, l'inspection, le nettoyage ou le retrait.



Schakel de hoofdstroomtoevoer uit vóór installatie, inspectie, reiniging of verwijdering.

**EN** - RED Box and RED Access Point equipment must be maintained annually. Preventive cleaning of filters and inspection of cooling fan should be performed.

**FR** - Les équipements RED Box et RED Access Point doivent faire l'objet d'une maintenance annuelle. Un nettoyage préventif des filtres et une inspection du fonctionnement des ventilateurs de refroidissement doivent être effectués.

**NL** - RED Box en RED Access Point apparatuur moeten jaarlijks worden onderhouden. De filters moeten preventief worden gereinigd en de koelventilator moet worden gecontroleerd.



## STORAGE AND DISPOSAL

**EN** - Store MyRED equipment in a dry, dust-free and clean environment. Store in a room with an ambient temperature between 0 – 40 °C and a relative humidity between 5% and 85%, non condensating. This product should not be thrown away with other household waste. To prevent possible harm to the environment or human health by uncontrolled waste disposal, you are responsible for recycling it so that it can promote the sustainable reuse of raw materials. To return your used product, you can use the regular return and collection systems applicable in your country.

**FR** - Stockez l'équipement MyRED dans un environnement sec, sans poussière et propre. Stockez dans une pièce où la température ambiante est comprise entre 0 et 40 °C et où l'humidité relative est comprise entre 5 et 85 %, sans condensation. Ce produit ne doit pas être jeté avec les autres déchets ménagers. Afin de prévenir d'éventuels dommages à l'environnement ou à la santé humaine par une élimination incontrôlée des déchets, vous êtes responsable de son recyclage afin de promouvoir la réutilisation durable des matières premières. Pour retourner votre produit usagé, vous pouvez utiliser les systèmes de retour et de collecte habituels applicables dans votre pays.

**NL** - Bewaar de MyRED-apparatuur in een droge, stofvrije en schone omgeving. Bewaren in een ruimte met een omgevingstemperatuur tussen 0 - 40 °C en een relatieve vochtigheid tussen 5% en 85%, niet condenserend. Dit product mag niet met ander huishoudelijk afval worden weggegooid. Om mogelijke schade aan het milieu of de volksgezondheid door ongecontroleerde afvalverwijdering te voorkomen, bent u verantwoordelijk voor de recycling ervan, zodat het duurzaam hergebruik van grondstoffen kan bevorderen. Voor het inleveren van uw gebruikte product kunt u gebruik maken van de reguliere inlever- en inzamelsystemen die in uw land van toepassing zijn.



**THINK ABOUT IT !**

**Electrical products must not be thrown out with domestic waste. They must be taken to a communal collecting point for environmentally friendly disposal in accordance with local regulations. Contact your local authorities or stockist for advice on recycling. The packaging material is recyclable. Dispose of the packaging in an environmentally friendly manner and make it available for the recyclable material collection-service.**

**Please recycle all the plastic and cardboard used in the packaging, futur generations will thank you.**

**Follow all our actions, new products, researches and share your advice with the community on the following channels:**

**+33.(0)4.27.82.37.94 • [www.horticulture.red](http://www.horticulture.red)**

**© Copyright 2022 RED Horticulture.**

**No reproduction allowed**

